

HIGH QUALITY
ZACK
HELMET
MODEL ZF-4

● **部位説明**

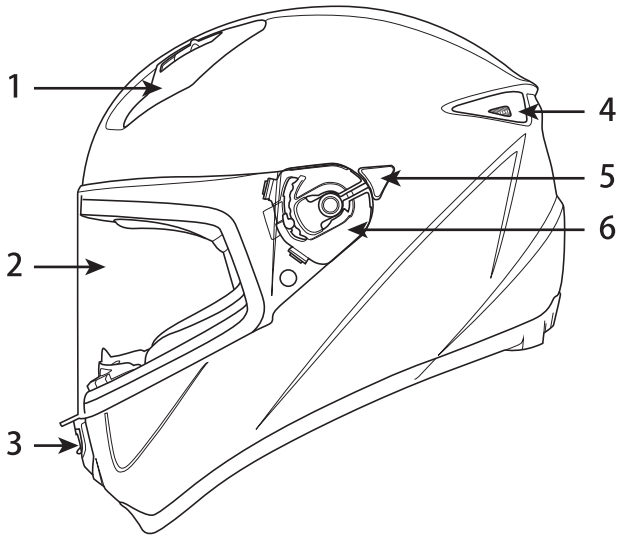

- 1. トップベンチレーション
- 2. シールド
- 3. フロントベンチレーション
- 4. リアベンチレーション
- 5. シールド脱着操作スイッチ
- 6. シールドベース

● **シールド脱着方法**

※説明はヘルメットをかぶって左側の説明になります。反対右側も、左右対称の作業を行ってください。

シールド取外し方法

1.シールドを右記、図1のように少し上げてください。

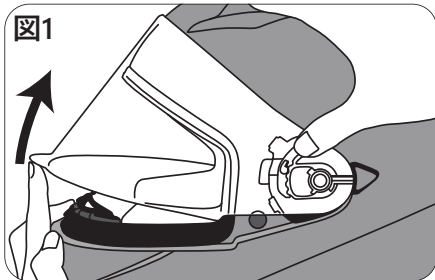

2.図2のようにシールドを上げ、シールドベースの突起①が②の位置になるように調整ください。

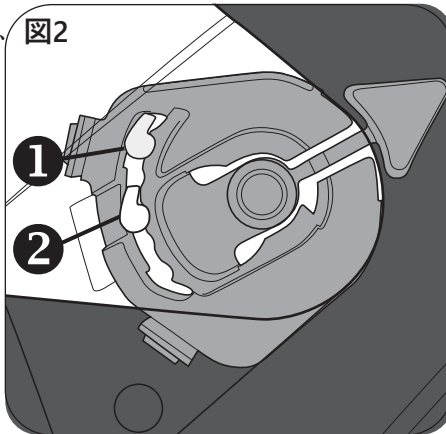

3.図3のように③のスイッチを押した状態で矢印の方向にシールドを動かすとシールドがシールドベースから外れます。逆側も同じように操作ください。

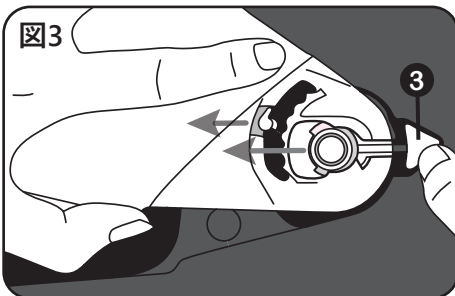

シールド取付け方法

1.図4のように、シールドの凸AをシールドベースBにはめ込みます。

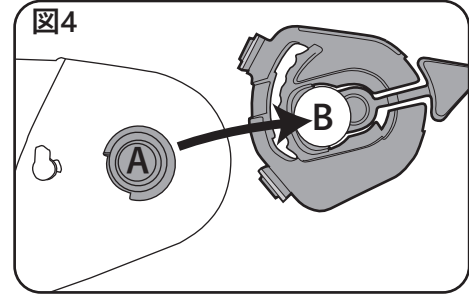

2.シールド取り外し方法の図2の②の位置に右記画像5のシールドの凸Cをあわせます。その状態で矢印の方向にシールドをスライドするとカチッと音が鳴り装着できます

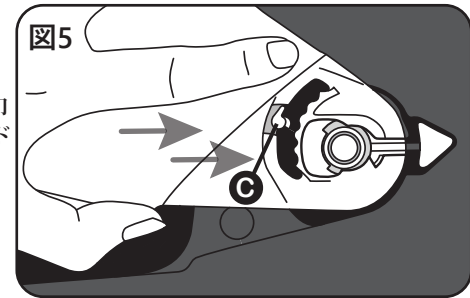

内装脱着方法

○ 内装の脱着・装着に関しては、下記を参考ください。

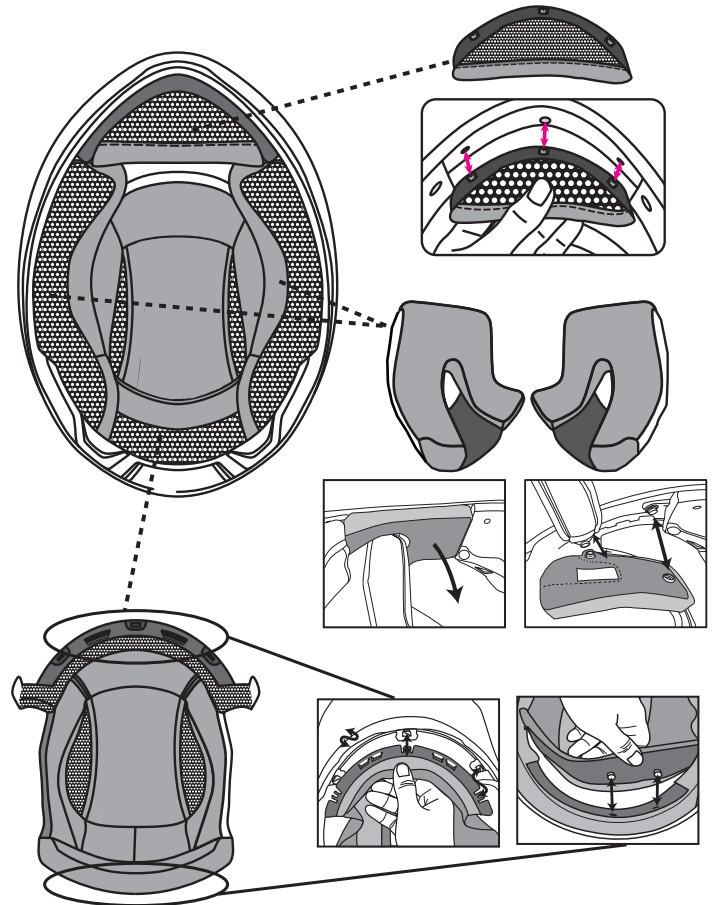

※ヘルメットご使用時にはシールドを上下させ、シールドがしっかりと固定されているか確認を行ってください。外れた状態で走行すると走行中シールドが外れるなど事故につながる恐れがあります。万が一、この状態で使用し、シールドなどが外れ発生した事故につきましては、当社は一切責任を負いかねますので予めご了承ください。